

Технології для професіоналів

FRE317VD



FR217S



2021/2022

Ручний інструмент та фрези
для обробки штучного каменю

FRE317VD

Фрезер зі змінним кутом нахилу

Потужний двигун (2100Вт) з електронним регулюванням швидкості від 11500 до 23000 об/хв.

Ексклюзивно! Оснащений газовим буфером для вертикального переміщення при фрезеруванні місць стику робочих поверхонь Corian®.

Єдиний фрезер з нахилом привода відносно підшви

Оснащений цанговим патроном 12 мм та редукторами для 10, 8 і 6 мм.

Оснащений додатковою базою для робіт з Corian®. Також можна використовувати копіювальні кільця

Глибина фрезерування 100 мм



Мікрометричне регулювання глибини фрезерування

База фрезера дозволяє працювати з напрямними копіювальними кільцями

Бічний упор з мікрометричним регулюванням.

Регульований стопор з 6 положеннями глибини.

Максимальний діаметр фрези 60 мм.

Велика опорна поверхня для фрезерувальних робіт по краях.



Обробка штучного каменю

Інші аксесуари



Напрямна для фрезерування з пневматичними присосками UFN317 (арт. 1746846)

Напрямна для фрезерування з ручними присосками UF317 (арт. 1745838)

Застосовується для паралельного фрезерування. Також забезпечує якісне прямолінійне фрезерування при ремонті виробів зі штучного каменю



Комплект присосків (арт. 6045756)

Для кріплення машини при свердлінні отворів у стільницях Corian®

Додаткова комплектація

Додаткова шина 1,4 м (арт. 9045754)

Додаткова шина 2,4 м (арт. 9045755)

Комплект для стиковки шин



Пневматичний притисний пристрій ASUN317 (арт. 1746804)

Міцно фіксує дві панелі в горизонтальному положенні при склеюванні.



Затисний пристрій ASU317 (арт. 1745927)

Міцно фіксує дві панелі в горизонтальному положенні при склеюванні. 3 ручними присосками.

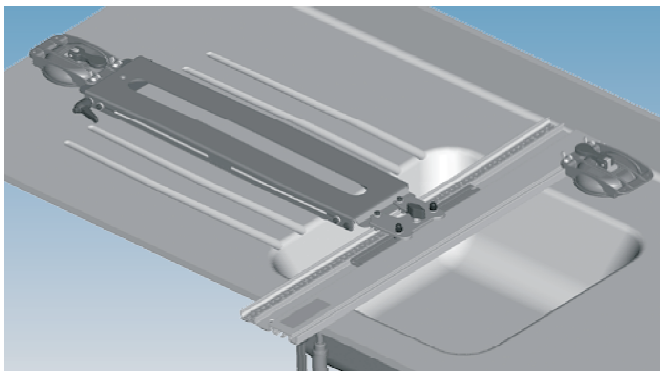

Напрямна для фрезерування UC317 (арт. 1746254)

Для легкого прокладання стічних жолобів на твердих поверхнях. Довжина, глибина і нахил регулюються.

Варіанти фрезерування фрезером FRE317VD



Пневматичний еластичний притисний пристрій ATUN317 (арт. 1746805)

Дозволяє фіксувати дві панелі при склеюванні під іншим кутом.



Еластичний притисний пристрій ATU317 (арт. 1745928)

Дозволяє закріплювати дві панелі під іншим кутом, при їх склеюванні. 3 ручними присосками.

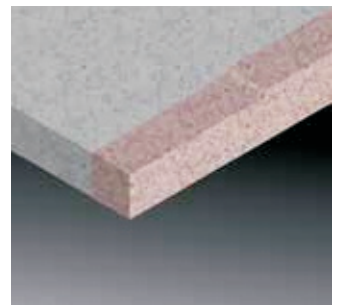

Обробка штучного каменю

FR127S Кутовий фрезер

Фрезер спеціально розроблений для обробки внутрішніх радіусів у місцях стиків бічної і робочої поверхонь, зроблених з штучного каменю (Corian, Rausolid тощо). Фрезер оснащений спеціальним упором, що виключає пошкодження бічної стінки, і, в той же час, забезпечує легке управління фрезером. Дозволяє швидко і просто фрезерувати поверхні, що сполучаються і отримати бездоганну обробку. Фрезер оснащений потужним 750 Вт двигуном з електронним регулюванням швидкості і контролю крутного моменту для забезпечення постійної швидкості двигуна під навантаженням. Постачається в комплекті з двома фрезами R5 і R10 мм і оснащений патрубком для підключення пиловидалюючого апарату.



Прекрасна обробка бічної і робочої поверхні. Місце з'єднання виглядає як єдине ціле



Стандартна комплектація

Радіусна фреза R5, НМ (1740306).
Радіусна фреза R10, НМ (1740307).
Цанговий затиск 8 мм.
Транспортувальний бокс.

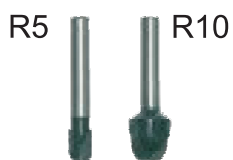

Первинна обробка

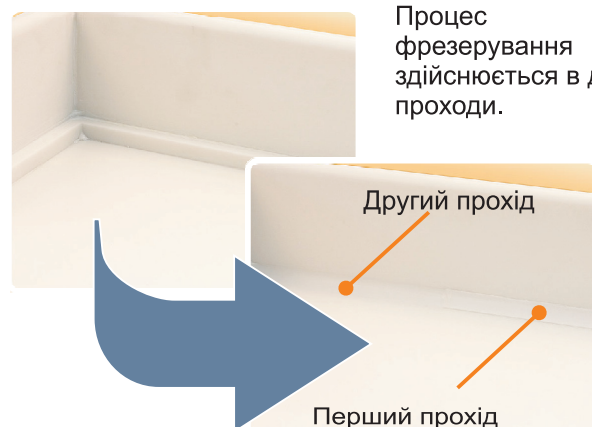

Додаткові фрези:

1740311 Радіусна фреза R6, НМ.
1740312 Радіусна фреза R8, НМ.

Технічні характеристики

Подвійна ізоляція	
Потужність:	1000 Вт
Цанговий затиск, :	8 мм
Частота обертання:	14.000-30.000 об/хв.
Діаметр фрези, макс.:	20 мм
Вага:	1,6 кг



Фрези професійні

Фрези для Corian® і подібних матеріалів

Умовні позначення

D: Макс. діаметр фрезерування

d: Діаметр цанги, або діаметр, вказаний на зображенні

L: Довжина ріжучої кромки

R: Основний радіус

r: Радіус, вказаний на зображенні

a°: Кут

TL: Загальна довжина

Rpm max: Макс. число обертів, об/хв.

Фреза пряма 2-лезова

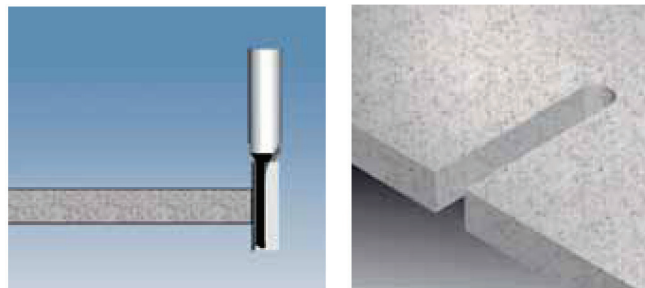

Арт.	D	d	L	TL	Rpm max.
1140257	10	12	32	73	
1140258	12	12	32	73	

Фреза твердосплавна, спіральна

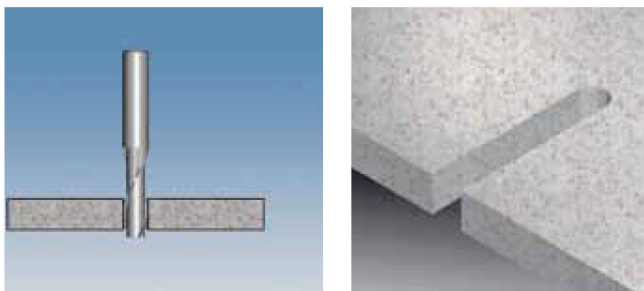

Арт.	D	d	L	TL	Rpm max.
1740332	10	10	35	73	
1740333	12	12	45	84	

Фреза радіусна пригоночна

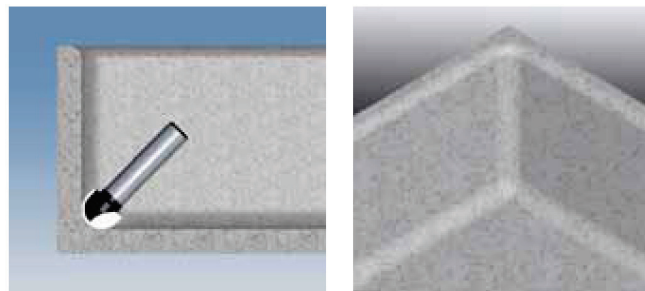

Арт.	D	d	L	R	TL	Rpm max.
1740362	20	12	14	10	65	18000
1740363	10	12	13	5	69	20000

Фреза радіусна пригоночна

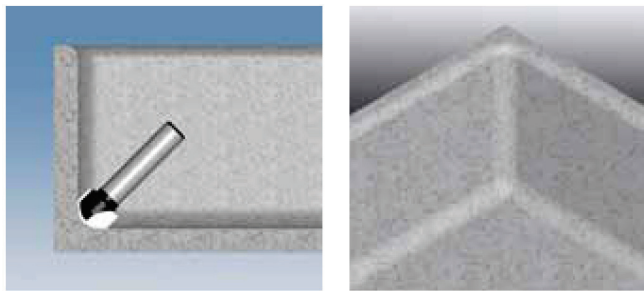

Арт.	D	d	L	R	TL	Rpm max.
1740322	10	12	13	5	69	20000
1740324	20	12	14	10	65	18000

Фреза пригоночна 45°x26

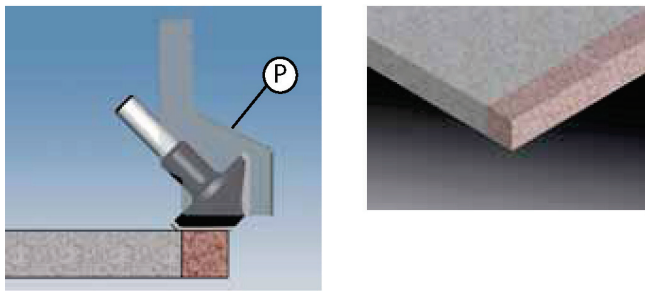

Арт.	D	d	L	a°	TL	Rpm max.
1740349	50	12	26	45°	80	20000

Фреза пригоночна з верхнім підшипником

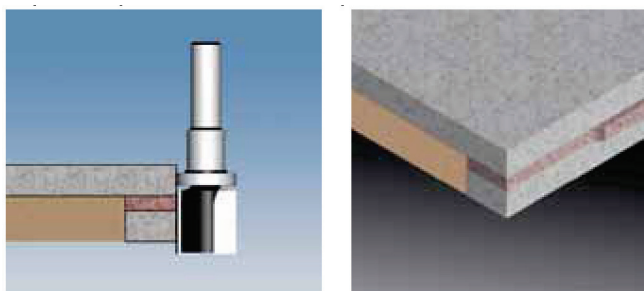

Арт.	D	d	L	TL	Rpm max.
1740347	24	12	25	84	

Фреза конічна 15° з конусним підшипником

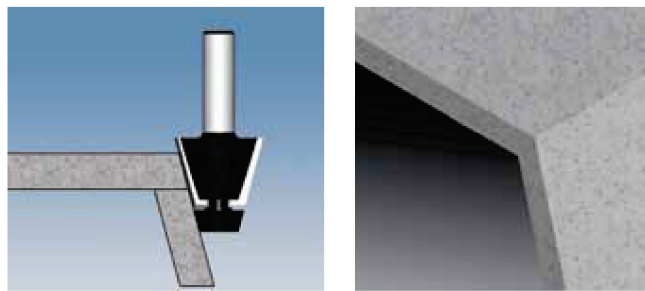

Арт.	D	d	L	a°	TL	Rpm max.
1740341	33,5	12	25	15°	75	

Фрези професійні

Фрези для Corian® і подібних матеріалів

Фреза пригонююча з нижнім підшипником

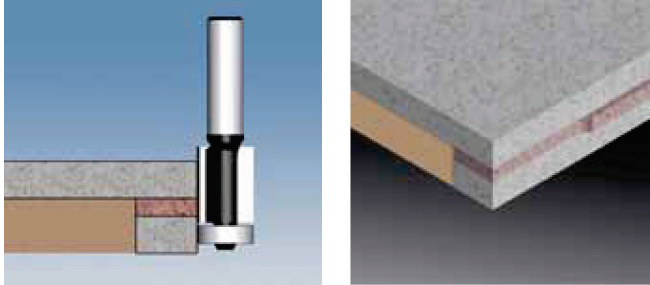

Арт.	D	d	L	TL	Rpm max.
1740348	19	12	25	75	

Фреза конусна 15° з нижньою ріжучою кромкою

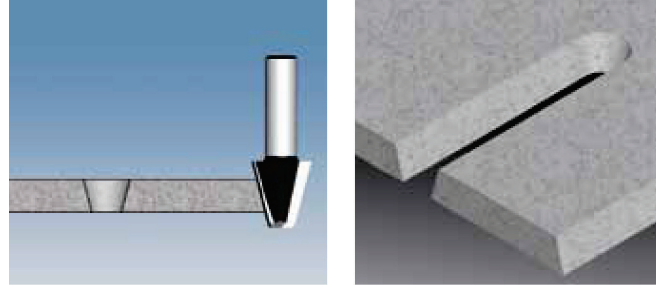

Арт.	D	d	L	a°	TL	Rpm max.
1740344	23	12	25	15°	65	

Фреза торцева

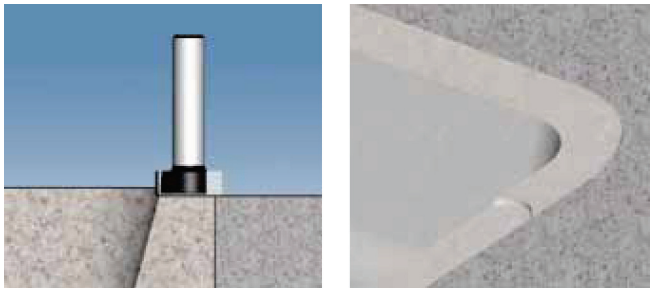

Арт.	D	d	L	TL	Rpm max.
1740335	25	12	9	60	
1740334	52	12	8,5	60	20000

Фреза «ластівчин хвіст» 15°

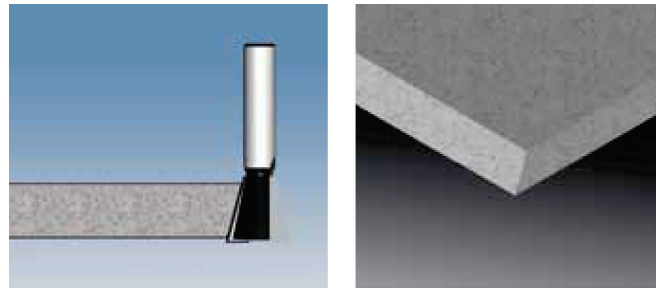

Арт.	D	d	L	a°	TL	Rpm max.
1740346	25	12	25	15°	75	

Фреза фасочна з опорним підшипником

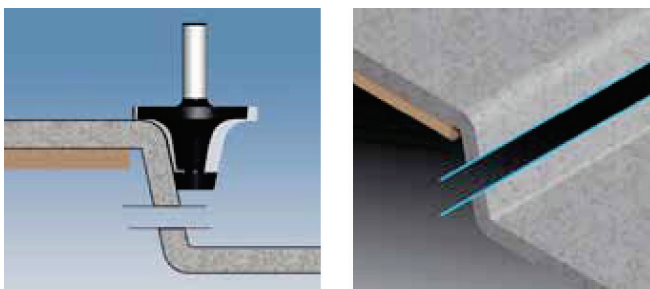

Арт.	D	d	L	R	a°	TL	Rpm max.
1740342	49	12	25	6	12°	83	
1740343	60	12	24	12	12°	80	20000

Фреза з підшипником для формування кромки

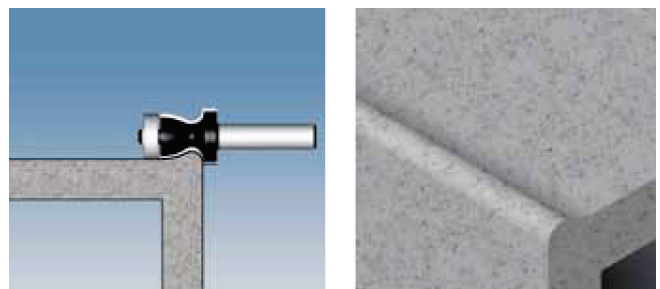

Арт.	D	d	L	R	r	TL	Rpm max.
1740336	27	22	20	5	24	83	

Фреза радіусна пригонююча з підшипником

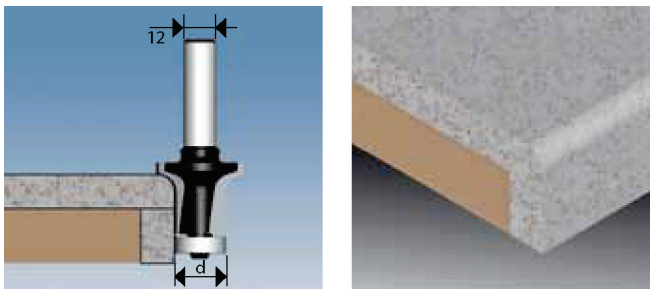

Арт.	D	d	L	R	TL	Rpm max.
1740350	32	19	22	6	78	

Фреза фасочна для ребер

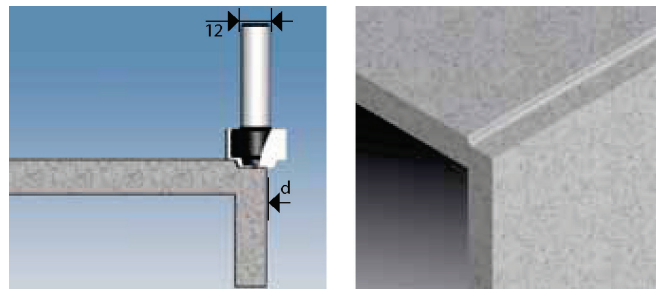

Арт.	D	d	L	R	TL	Rpm max.
1740345	24	16	12+3	2	56	

Фрези професійні

Фрези для Corian® і подібних матеріалів

Фреза радіусна з нижнім підшипником

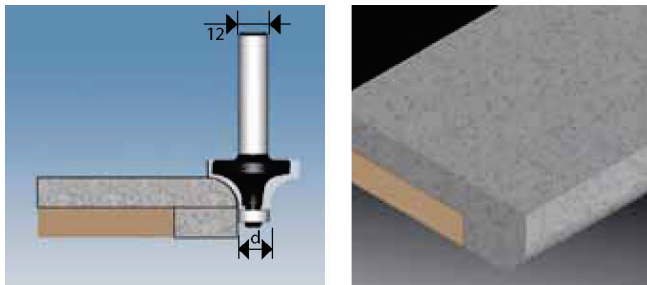

Арт.	D	d	L	R	TL	Rpm max.
1740337	25	13	13	6	66	
1740338	37	13	19	12	76	

Фреза для вибірки дефектів

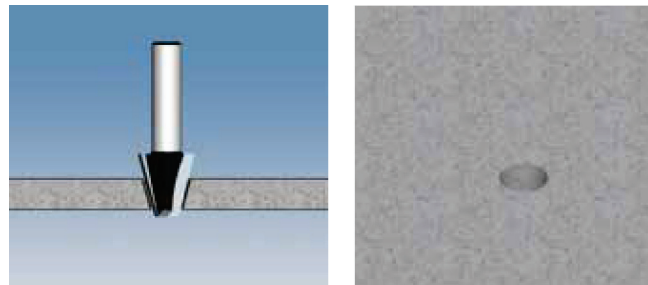

Арт.	D	d	L	α°	TL	Rpm max.
1740353	23	12	25	15°	70	18000
1740354	34	12	25	15°	70	16000
1740355	45	12	25	15°	70	12000

Фреза радіусна з верхнім підшипником

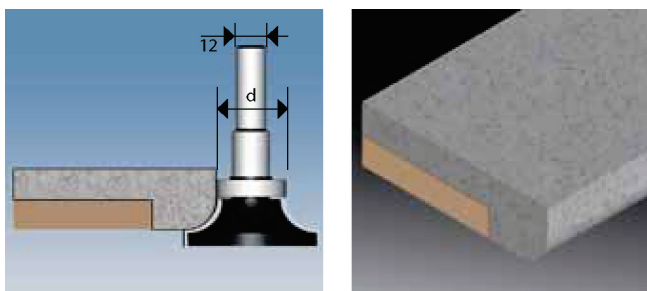

Арт.	D	d	L	R	TL	Rpm max.
1740339	40	28	12	6	80	
1740340	54	28	19	12	80	20000

Фреза для виготовлення заглишок

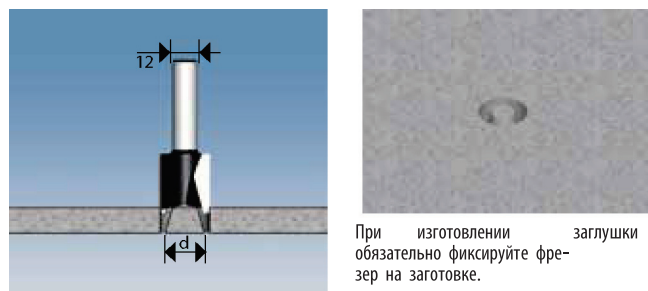

Арт.	D	d	L	α°	TL	Rpm max.
1740356	24	18	18	15°	74	20000
1740357	33	23	18	15°	74	18000
1740358	41	33	18	15°	74	16000
1740359	53	45	18	15°	74	12000



www.virutex.com.ua



50 років разом
Завжди професійно

Ручний інструмент та фрези для обробки штучного каменю

2021/2022



Офіційний представник Virutex, S.A.
в Україні компанія «ABC-Сервіс»
Україна, Київ, пр-т Соборності 7А, оф. 715
тел.: +380-(44)-536-16-25
+380-(67)-509-13-99
e-mail: virutex@i.ua